

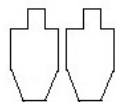

## RASTI 1

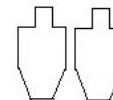

T1-T2

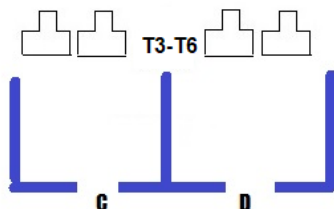

T7-T8

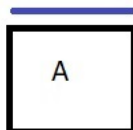

A

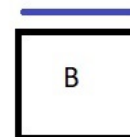

B

<b>Ase:</b>	Haulikko (slug) + pistooli
<b>Rastin tyyppi:</b>	Pitkä rasti
<b>Pistelaskutapa:</b>	Rajoittamaton
<b>Taulut:</b>	8 x SRA-taulu
<b>Maksimipisteet:</b>	80
<b>Minimi laukausmäärä:</b>	8 haulikko / 8 pistooli
<b>Ampumaetäisyys:</b>	6-20 m

**Toiminta:** Lähtö seisten laatikossa A tai B, haulikon piippu koskien merkittyä rimaa. Haulikko käsissä, ladattu ja varmistettu. Pistooli kotelossa, lipas kiinni, patruunapesä tyhjä.

Äänimerkistä ammu haulikolla kaksi laukausta tauluihin T1-T2 laatikosta A ja tauluihin T9-T10 laatikosta B. Jätä haulikko merkittyyn paikkaan ja pistoolilla vahvemalla kädellä kaksi laukausta tauluihin T5-T8 ikkunoista C ja D.

**Sektorit:** Käsittelysektori merkitty 180/180, ampumasektori taustavalli.

**Rangaistukset:** Uusimman sääntökirjan mukaan



## RASTI 2

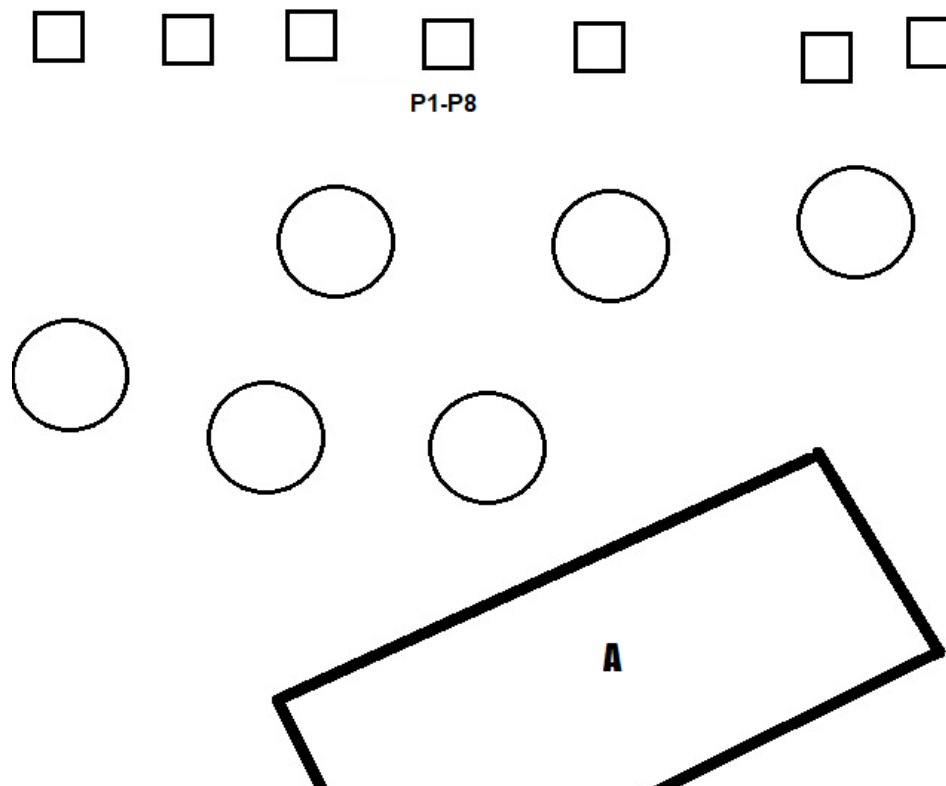

**Ase:** Haulikko (buck, min 8mm)  
**Rastin tyyppi:** Pitkä rasti  
**Pistelaskutapa:** Rajoittamaton  
**Taulut:** 8 x hajoava taulu  
**Maksimipisteet:** 80  
**Minimi laukausmäärä:** 8 haulikko  
**Ampumaetäisyys:** 10-15m

**Toiminta:** Lähtö seisten laatikossa A, haulikko ladattuna ja varmistettuna käsissä.

Äänimerkistä ammu haulikolla rikkoutuvat taulut rikki alueelta A.

**Sektorit:** Käsittelysektori merkitty 180/180, ampumasektori taustavalli.

**Rangaistukset:** Uusimman sääntökirjan mukaan



**RASTI 3**

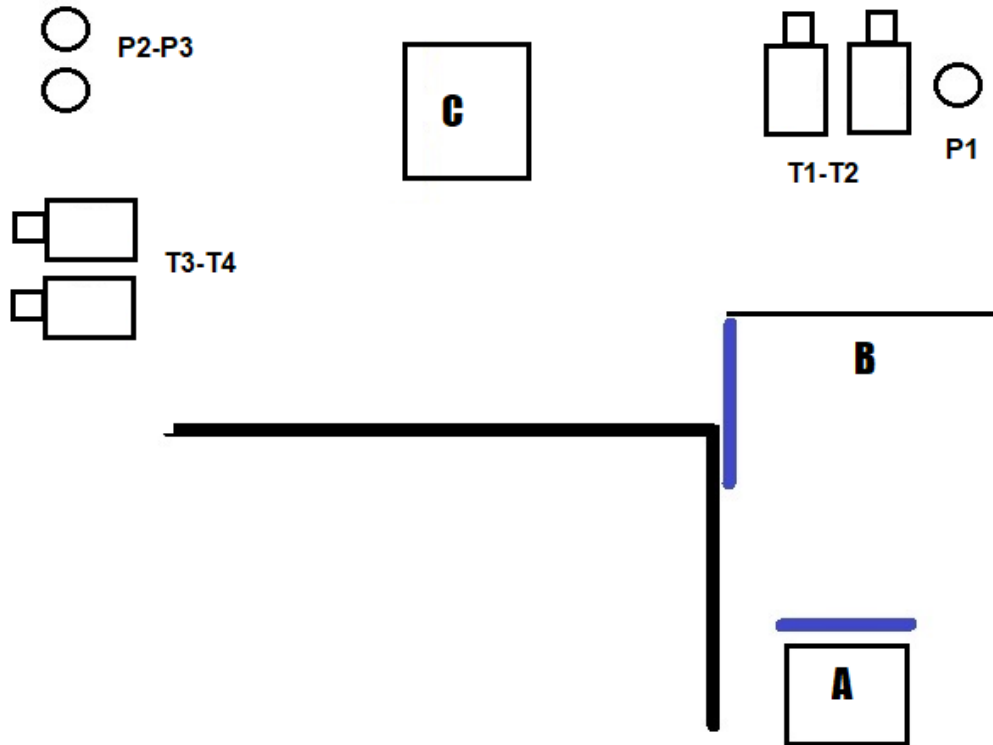

**Ase:** Pistooli  
**Rastin tyyppi:** Pitkä rasti  
**Pistelaskutapa:** Rajoittamaton  
**Taulut:** 4 platea + 3 platea  
**Maksimipisteet:** 55  
**Minimi laukausmäärä:** 11 pistooli  
**Ampumaetäisyys:** 10-15 m

**Toiminta:** Lähtö laatikossa A, Pistooli kotelossa, ladattuna ja varmistettuna.

Äänimerkistä ammu taulut T1-T2 ja plate P1 laatikosta A ja taulut T2-T4 ennen rikelinjaa B ja platet P1 ja P2 laatikosta C.

**Sektorit:** Käsittelysektori merkitty 180/180, ampumasektori taustavalli.

**Rangaistukset:** Uusimman sääntökirjan mukaan



## RASTI 4

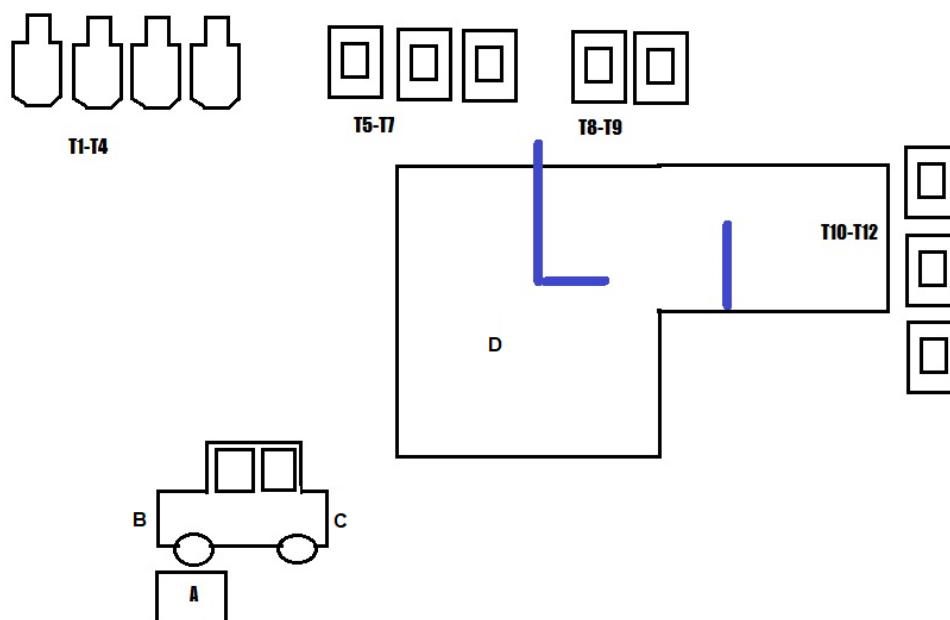

**Ase:** Haulikko (buck, min 8mm haulit) + pistooli  
**Rastin tyyppi:** Pitkä rasti  
**Pistelaskutapa:** Rajoittamaton  
**Taulut:** 4 pahvitaulua, 8 A4 taulua.  
**Maksimipisteet:** 120  
**Minimi laukausmäärä:** 8 haulikko / 8 pistooli  
**Ampumaetäisyys:** 8-12 m

**Toiminta:** Lähtö toinen polvi maassa laatikossa A suojan takana, haulikko ladattuna ja patruunapesä tyhjänä merkityssä paikassa C. pistooli kotelossa lipas kiinni, patruunapesä tyhjänä.

Äänimerkistä ammu pistoolilla kaksi laukausta tauluihin T1-T4, jätä pistooli varmistettuna merkittyyn paikkaan B ja ammu yksi laukaus haulikolla tauluihin T5-T12 alueelta D.

**Sektorit:** Käsitelysektori merkitty 180/180, ampumasektori taustavalli.

**Rangaistukset:** Uusimman sääntökirjan mukaan